

Notice TT3-L /Ma(L) / Me(L) - gamme TESLA

Blocs autonomes de type Ma

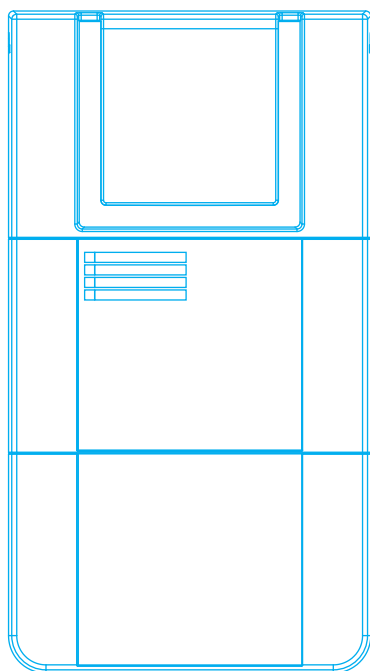

Caractéristiques

Description : Bloc autonome d'alarme sonore de type Ma
Son conforme NF S 32-001 de classe B (>90 dB)
Classe sonore : B (>90db à 2m)
Classe lumineuse (vol. de couverture): S
Caractéristique du dispositif lumineux O-2,25-2,54*
Couleur des éclairs / fréquence / : Rouge / 1Hz+/- 12%
Synchronisation automatique des éclairs / sonore : OUI
Conforme à la norme : NF C48-150
Dimensions (mm) - Matériau : 265 x 150 x 53 - ABS V0 blanc
Indice de protection : IP 40
Résistance aux chocs : IK 07
Poids (avec emballage) : 830 g
Protection chocs électriques : classe II
Alimentation principale : 230 VAC, 50 Hz +/- 10%
Consommation au primaire : <10 mA
Alimentation secourue : Batterie Ni-mh 12 V - 600 mAh
Autonomie : >12H en veille + 5 min en alarme
Longueur de la ligne de BAAS : 1000 m - câble 1 paire 8/10e
 2000 m - câble 1 paire 1,5mm²
1 contact sec auxiliaire : 8A - 250 Vac ou 5 A - 30 Vdc
Nombre de BAAS/L : <70
Température de stockage : -20°C, +70°C
Température de fonctionnement : -10°C, +55°C
HR fonctionnement : <95 % sans condensation
 * voir explications dans la partie : installation.

1. Généralités

Ces équipements sont destinés à être utilisés dans les établissements recevant du public.

2. Contenu de l'emballage

- 1 Bloc autonome de type Ma (Manuel)
- 1 notice
- 1 batterie
- 1 clé de déverrouillage (au dos de l'appareil)

3. Utilisation de la clé

Retirer les vis situées sur les côtés latéraux du produit.
Insérer la clé des deux côtés du capot supérieur pour le retirer sans risquer d'endommager les clips.

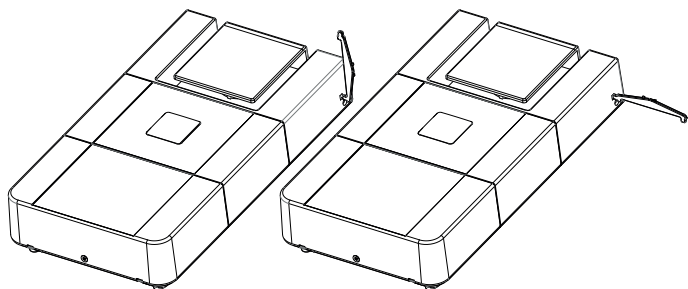

4. Information



L'installation de ce produit doit être réalisée de préférence par un électricien qualifié. Lire la notice avant d'effectuer l'installation. Tenir compte du lieu de montage spécifique au produit. Une installation et une utilisation incorrectes peuvent entraîner des risques de choc électrique ou d'incendie. Ne pas démonter le produit. Tout démontage ou réparation non autorisé annule l'intégralité des responsabilités, droits au remplacement et garanties. Ne pas remplacer la batterie par une pile

5. Présentation

Ce produit est destiné aux établissements recevant du public nécessitant un équipement d'alarme de type 3.
le bloc autonome de type Ma (manuel), comprenant toutes les fonctions permettant de réaliser une installation d'alarme générale par l'adjonction d'une boucle de commande et d'un dispositif de commande à distance.



Ceci est un avertissement permettant d'éviter des dommages physiques ou liés à l'équipement.

Le bloc autonome d'alarme est marqué selon les caractéristiques :

- « BAAS Ma » s'il est équipé uniquement d'un diffuseur sonore
- « BAAL Ma » s'il est équipé uniquement d'un diffuseur lumineux.
- « BAASL Ma » s'il est équipé d'un diffuseur sonore et d'un diffuseur lumineux.

Ces sigles seront suivis des informations « -Me » si le bloc autonome est équipé d'une fonction message enregistré.

Le contenu du message enregistré est (défini par la norme) :

«Votre attention s'il vous plait, nous vous demandons de quitter les lieux par les sorties les plus proches Votre attention s'il vous plait, nous vous demandons de quitter les lieux par les sorties les plus proches Le signal d'évacuation va retentir ».

La classe de portée est de type S, c'est à dire moins de 10m de portée.

message anglais : « your attention please, leave the area immediately by the nearest exit.... thank you for your cooperation. »

O-2.25-2.54 correspond à un dispositif mural fournissant un volume de couverture cubique de (H:2,25 xL:2,54 xI:2,54) m lorsqu'il est installé à une hauteur de 2.25 m à l'exception du volume couvert par l'angle de 0° à 15°.

6. Installation

Fixer le coffret en position vertical sur le mur à l'aide des orifices de fixation (A).

Prendre soin de laisser accessible les systèmes de fermeture (C) du boîtier.

Raccordement de la batterie au repère B.

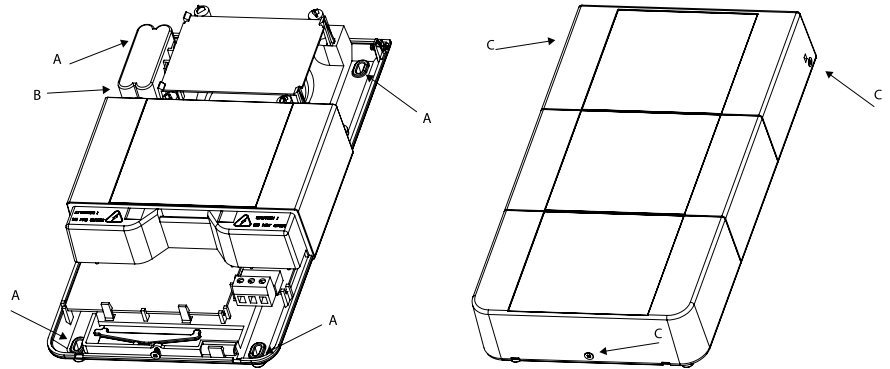

7. Schéma synoptique

Caractéristiques des contacts en première page du document.

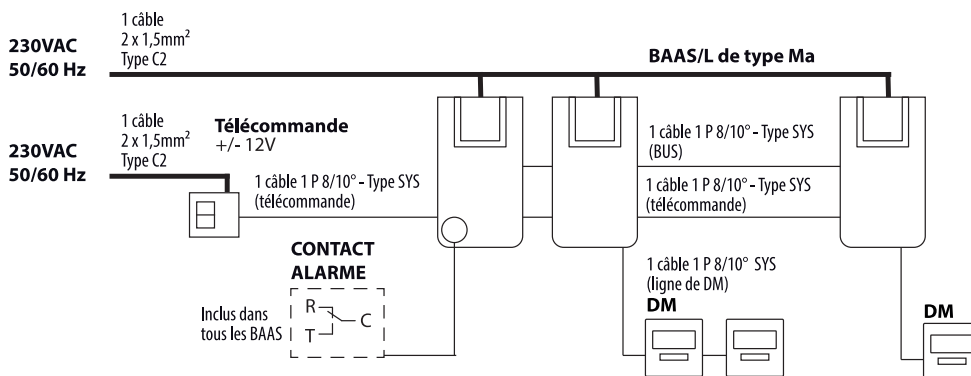

8. Description des lexans

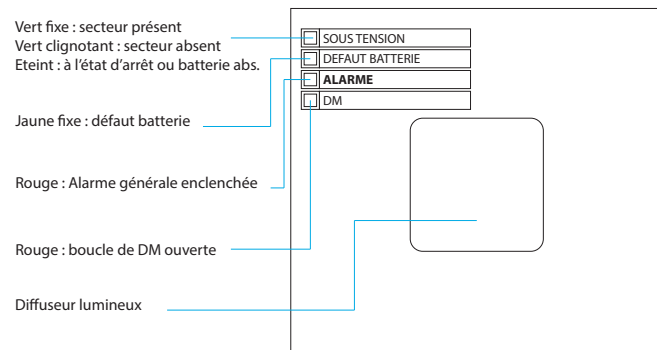

9. Fonctionnement du voyant sous tension

Lors d'une absence de la tension secteur : le voyant sous tension clignote immédiatement.

En état de veille, le test de la batterie est réalisé toutes les 15 minutes ou après appui sur le bouton reset.

En cas d'absence de la batterie, de déconnexion ou d'un problème de charge, le voyant sous tension s'éteint et le voyant défaut batterie s'allume.

Un fois l'état de dérangement détecté, une vérification est réalisée toutes les minutes.

Ce fonctionnement concerne les appareils commercialisés à partir du numéro de série 1809001.

10. Raccordement

Retirer la vis située sous le produit, puis retirer le capot inférieur pour accéder aux borniers.

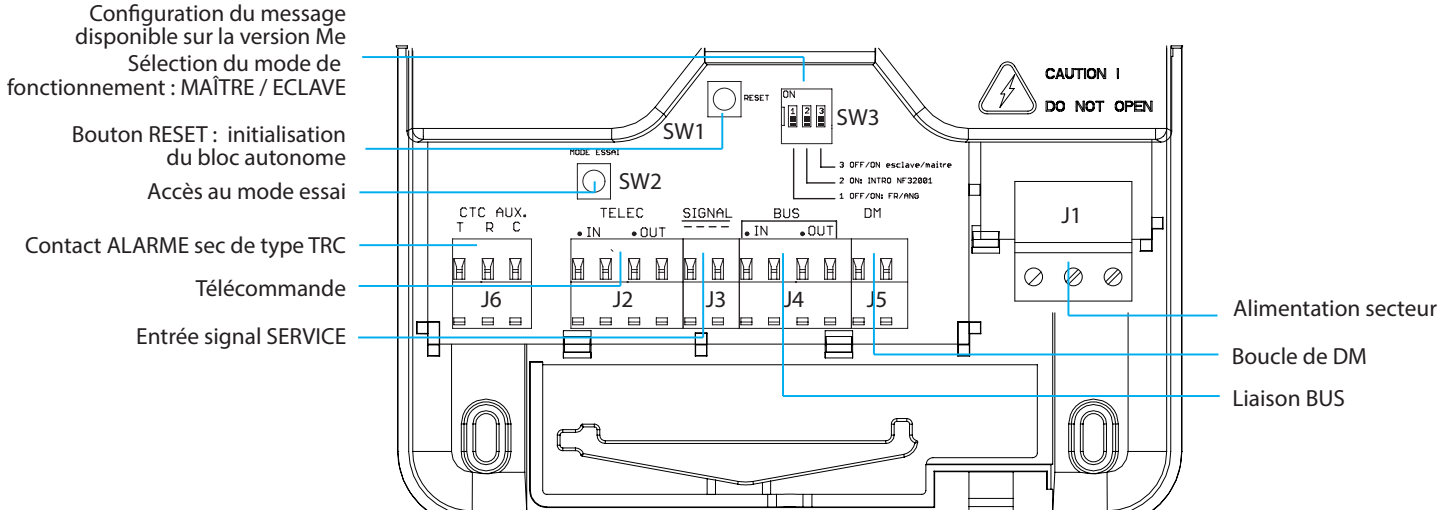

11. Raccordement du dispositif de télécommande

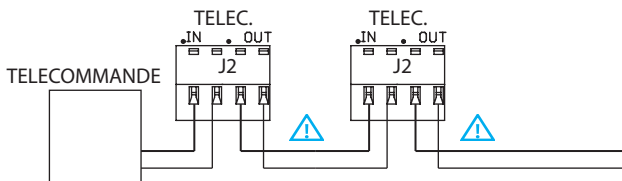

Ne pas inverser les polarités (croiser les câbles) lors des raccordements entre les BAAS/L. Les dispositifs deviendraient inopérants.

12. Raccordement du BUS

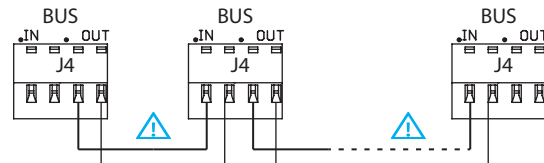

13. Raccordement de la boucle de DM

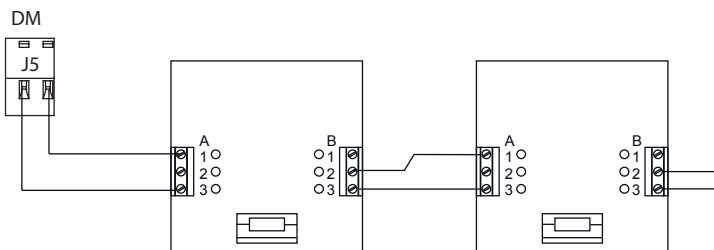

Référence : 4710R1 ou 4710R1C

14. Raccordement du bouton signal service

L'entrée signal service SGL peut être utilisée pour émettre un signal sonore continu de 8 s sur l'ensemble des BAAS/L. Le bouton ou autre contact ne doivent pas rester en permanence en position fermé

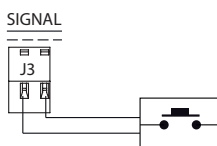

15. Raccordement de la batterie

Raccorder la batterie à la carte électronique principale comme illustré par le repère B au paragraphe 6.

16. Configuration des switches

L'interrupteur Maître / Esclave permet de surveiller la boucle de commande. Pour que l'installation fonctionne correctement, un seul bloc autonome doit être configuré comme «maître». Si le bloc est utilisé seul, le switch «Maître/Esclave» doit être basculé sur la position ON.

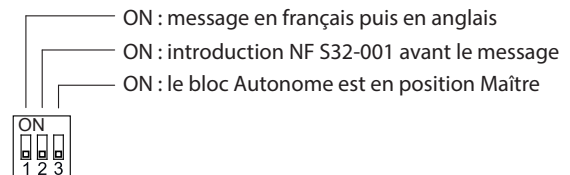

- ON : message en français puis en anglais
- ON : introduction NF S32-001 avant le message
- ON : le bloc Autonome est en position Maître
- OFF : le bloc Autonome est en position Esclave
- OFF : pas d'introduction NF S32-001
- OFF : message en français



Il ne doit y avoir qu'un seul bloc autonome avec le switch en position maître.

17. Mode essai

Appuyer sur le bouton MODE ESSAI pour effectuer des tests partiels de l'installation.

Seul le DM raccordé directement au bloc autonome interagi avec ce dernier. L'ouverture de la boucle de DM fait sonner immédiatement le bloc autonome. Lorsque la boucle est fermée, le bloc autonome s'arrête immédiatement.

Attendre 30minutes ou appuyer une deuxième fois sur le bouton MODE ESSAI permet de sortir du mode essai.

18. Position du contact Auxiliaire

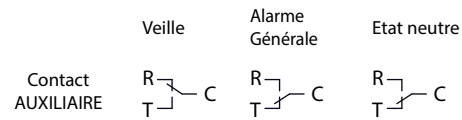

19. Synchronisation de la partie sonore et lumineuse

la synchronisation sonore et lumineuse est automatique et ne nécessite pas d'intervention particulière .

Il faut s'assurer que la configuration du message par les interrupteurs soit la même pour tous les BAAS.

L'exigence normative admet toutefois un décalage maximum de 50 ms pendant les 5 minutes d'alarme général.

20. Mise en service

Le câblage général doit être conforme aux règles générales d'installations.

S'assurer que tous les déclencheurs manuels (DM) sont à l'état de veille avant de procéder aux essais.

Respecter les polarités des raccordements du BUS afin d'éviter un dysfonctionnement de l'installation.

Brancher la batterie située dans la partie supérieure du boîtier.

Activer l'alimentation principale, vérifier que les voyants «SOUS TENSION» de tous les BAAS/L Ma sont allumés vert fixe.

Couper l'alimentation principale, vérifier que les voyants «SOUS TENSION» de tous les BAAS/L Sa sont vert clignotant.

Appuyer sur le bouton de mise à l'état d'arrêt de la télécommande, le voyant «SOUS TENSION» de tous les BAAS/L sont éteints.

Activer l'alimentation principale, vérifier que les voyants «SOUS TENSION» de tous les BAAS/L Ma sont allumés vert fixe.

Appuyer sur un DM puis le réarmer, Tous les BAAS/L sont en état d'alarme pendant 5mn puis reviennent à l'état de veille.

21. Incidents éventuels de fonctionnement

anomalies	causes	interventions
aucun voyant allumé.	<ul style="list-style-type: none"> - pas d'alimentation secteur et batterie déchargée - présence de l'alimentation secteur mais absence batterie. - BAAS ou BAAL à l'état d'arrêt. 	<ul style="list-style-type: none"> - vérifier la présence d'alimentation.
voyant vert clignotant.	<ul style="list-style-type: none"> - défaillance secteur. 	<ul style="list-style-type: none"> - vérifier le fusible. - vérifier la présence d'alimentation.
le processus d'alarme ne s'arrête pas.	<ul style="list-style-type: none"> - ouverture de ligne de BUS - problème de câblage de la ligne de BUS câbles croisés. - un ou plusieurs BAAS ou BAAL ne sont pas alimentés. 	<ul style="list-style-type: none"> - vérifier l'état des DM. - vérifier le câblage de la ligne de BUS et de la ligne DM.
une partie ou la totalité des BAAS Ma ne passent pas en état d'alarme	<ul style="list-style-type: none"> - La batterie n'est pas branchée sur un un ou plusieurs BAAS ou BAAL Ma. - les fils du BUS ont été croisés (inversion des polarités) 	<ul style="list-style-type: none"> - vérifier que le voyant «SOUS TENSION» de chaque BAAS et BAAL est allumé fixe lorsque le secteur est présent. - débrancher le connecteur d'une partie des BAAS ou BAAL puis vérifier de nouveau le fonctionnement de l'installation de ceux encore présents sur la ligne de BUS.