

Description :	Bloc autonome d'alarme sonore de type Pr
Conforme à la norme :	NF C48-150
Dimensions (mm) :	265 x 150 x 53 -
Matériau	ABS V0 blanc
Indice de protection :	IP 40
Résistance aux chocs :	IK 07
Poids (avec emballage) :	830 g
Protection chocs électriques :	classe II
Alimentation principale :	250 VAC, 50 Hz +/- 10%
Consommation au primaire :	<10 mA
Consommation à l'état d'arrêt :	0 mA
Alimentation secourue :	Batterie Ni-mh 12 V - 600 mAh
Autonomie :	>12H en veille + 5 min en alarme
Longueur de la ligne de DM :	1000 m - câble 1 paire 8/10e 2000 m - câble 1 paire 1,5mm ²
Longueur de la ligne de BAAS :	voir notice BAAS Sa
2 contacts secs d'alarme :	250 mA - 250 Vac ou 1 A - 30 Vdc
2 contacts secs auxiliaires :	8A - 250 Vac ou 5 A - 30 Vdc
Nombre de zones d'entrées :	2 à 8
Nbre de Tableau de synthèse :	3 non secourus et 10 secourus
Longueur de ligne des TS :	< 400 m
Température de stockage :	-20°C, +70°C
Température de fonctionnement :	-10°C, +55°C
HR fonctionnement :	<95 % sans condensation

1. Généralités

Ces équipements sont destinés à être utilisés dans les établissements recevant du public.

2. Contenu de l'emballage

- 1 bloc autonome de type Pr (Principal)
- 1 notice
- 1 batterie
- 1 clé de déverrouillage (au dos de l'appareil)

3. Utilisation de la clé

Retirer les vis situées sur les côtés latéraux du produit.
Insérer la clé des deux côtés du capot supérieur pour le retirer sans risquer d'endommager les clips.

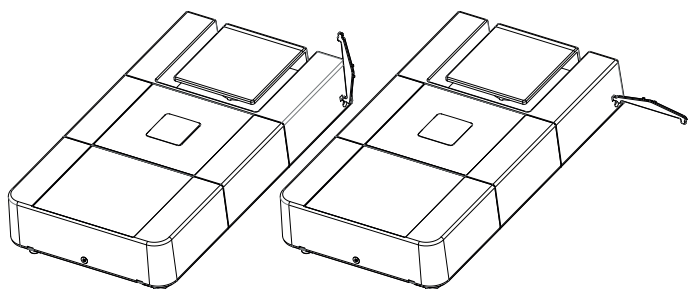

4. Information

L'installation de ce produit doit être réalisée de préférence par un électricien qualifié. Lire la notice avant d'effectuer l'installation. Tenir compte du lieu de montage spécifique au produit. Une installation et une utilisation incorrectes peuvent entraîner des risques de choc électrique ou d'incendie. Ne pas démonter le produit. Tout démontage ou réparation non autorisé annule l'intégralité des responsabilités, droits au remplacement et garanties. Ne pas remplacer la batterie par une pile

5. Présentation

Ce produit est destiné aux établissements recevant du public nécessitant un équipement d'alarme de type 2b.

Ce tableau principal permettant la gestion de 2, 4 ou 8 lignes de Déclencheurs Manuels, et la commande de 200 BAAS Sa(Me)(F) ou BAAL Sa (signal lumineux uniquement).

Le bloc autonome d'alarme est marqué selon les caractéristiques :
– « BAAS Sa » s'il est équipé uniquement d'un diffuseur sonore
– « BAAL Sa » s'il est équipé uniquement d'un diffuseur lumineux.
– « BAASL Sa » s'il est équipé d'un diffuseur sonore et d'un diffuseur lumineux.

Ces sigles seront suivis des informations « -Me » si le bloc autonome est équipé d'une fonction message enregistré.

Le contenu du message enregistré est (défini par la norme) :
«Votre attention s'il vous plait, nous vous demandons de quitter les lieux par les sorties les plus proches Votre attention s'il vous plait, nous vous demandons de quitter les lieux par les sorties les plus proches Le signal d'évacuation va retentir ».



Ceci est un avertissement permettant d'éviter des dommages physiques ou liés à l'équipement.

6. Installation

Fixer le coffret en position vertical sur le mur à l'aide des orifices de fixation (A).

Prendre soin de laisser accessible les systèmes de fermeture (C) du boîtier.

Raccordement de la batterie au repère B.

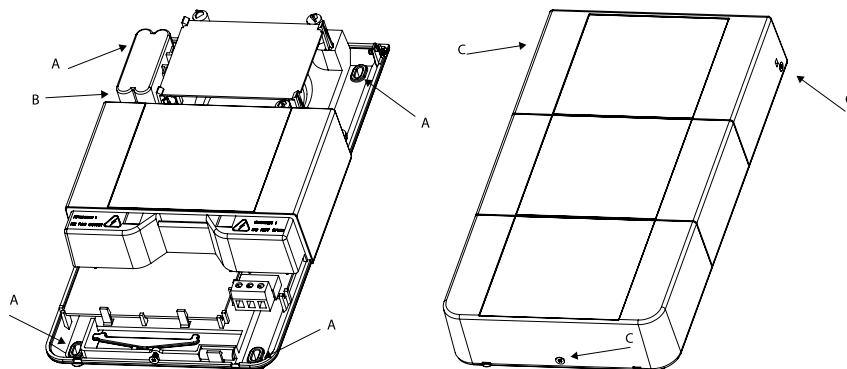

7. Description et fonctionnement

Vert fixe : secteur présent
Vert clignotant : secteur absent
Eteint : à l'état d'arrêt ou batterie abs.

Jaune fixe : défaut batterie

Jaune fixe : Alarme limitée à l'alarme restreinte en cas d'activation d'un DM (accessible uniquement au niveau 2)

Jaune fixe : contacts Auxiliaires désactivés. (accessible uniquement au niveau 2)

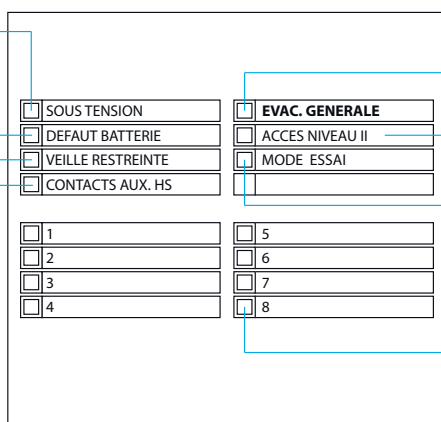

Rouge avec 2 clignotements successifs : Alarme restreinte.
Rouge fixe : Alarme générale enclenchée
Rouge clignotant : état neutre

Jaune fixe : accès niveau 2

Jaune fixe : mode essai

Rouge fixe : boucle de détection en alarme

Active l'évacuation générale : l'ensemble des BAAS sont en état d'alarme générale

Permet le test de tous les voyants en état de veille et d'accéder au niveau 2

Arrêt du buzzer sur la centrale et permet d'accéder au niveau 2

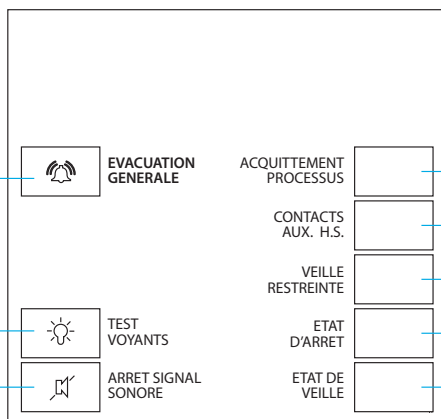

Acquittement du processus d'alarme (accessible uniquement au niveau 2)

Permet de mettre hors service les contacts auxiliaires (accessible uniquement au niveau 2)

Permet de limiter le processus d'alarme à l'alarme restreinte en cas d'ouverture d'une boucle de détection (accessible uniquement au niveau 2)

Permet de mettre à l'état d'arrêt le BAAS type Pr (accessible uniquement au niveau 2)

Permet de mettre à l'état de veille générale le BAAS Pr (fonction disponible s'il était précédemment à l'état d'arrêt)

Accès niveau 2 (ou sortir du niveau 2)

Maintenir le bouton TEST VOYANTS enfoncé puis le bouton ARRET SIGNAL SONORE. Ensuite, relâcher le bouton TEST VOYANTS puis le bouton ARRET SIGNAL SONORE.

L'accès au niveau 2 est disponible à tous moments sauf pendant l'état d'alarme général.

Le tableau repasse automatiquement en niveau 1 après 30 minutes.

Description du processus d'alarme

Le BAAS de type Pr possède dans son processus d'alarme, 3 états d'alarme. Ce processus commence dès l'apparition d'une ouverture d'une des boucles de détection.

Le premier état d'alarme est l'alarme restreinte (2 clignotements successifs du voyant EVACUATION GENERALE): état d'une durée réglable de 0 à 5 minutes, pendant lequel un signal sonore est émis. Il est possible pendant ce temps d'interrompre le processus en cas d'appui sur le bouton ACQUITTEMENT PROCESSUS⁽¹⁾. Le retour à l'état de veille est possible si toutes les boucles de détections sont fermées.

Le deuxième est l'état d'alarme général (voyant EVACUATION GENERALE allumé fixe⁽²⁾): la durée de l'évacuation générale est de 5 minutes minimum et il est impossible d'interrompre son processus.

Le dernier état est l'état neutre (1 clignotement régulier du voyant EVACUATION GENERALE ⁽²⁾) : il s'agit d'une situation pour laquelle une boucle de commande étant ouverte et la durée nominale d'alarme générale étant dépassée, un bloc autonome ne peut pas assurer sa fonction d'alarme générale par ouverture d'une autre boucle. Le retour à l'état de veille se fera automatiquement si toutes les boucles sont fermées.

Attention, si l'alarme générale a été lancée à partir du bouton EVACUATION GENERALE ⁽²⁾, le retour à l'état de veille ne sera possible que par appui sur le bouton ACQUITTEMENT PROCESSUS ⁽¹⁾. Ce fonctionnement permet de maintenir les contacts auxiliaires en défauts (Travail).

Le bouton d'évacuation permet de lancer à tout moment l'évacuation générale pour 5 minutes. Le retour à l'état de veille n'est possible que par appui sur le bouton ACQUITTEMENT PROCESSUS ⁽¹⁾.

Les fonctions particulières

L'appui sur le bouton VEILLE RESTREINTE ⁽¹⁾ permet de limiter le processus d'alarme à l'alarme restreinte en cas d'ouverture d'une boucle de détection. Seul, l'appui sur le bouton EVACUATION GENERALE permet de lancer l'alarme générale.

L'état d'arrêt ⁽¹⁾ permet d'éteindre le tableau principal si l'activation de l'alarme incendie n'est plus nécessaire; pendant les congés scolaires par exemple. Les BAAL/S de type Sa resteront toutefois allumés. Pour mettre à l'état d'arrêt le tableau principal, il est nécessaire qu'il soit hors alimentation principale, hors processus d'alarme, le niveau 2 activé et le bouton ETAT D'ARRET⁽¹⁾ appuyé.

Le retour de l'alimentation principal ou l'appui sur le bouton ETAT DE VEILLE fait passer le tableau principal à l'état de veille générale.

L'appui sur le bouton CONTACTS AUX. H.S.⁽¹⁾ permet de mettre hors service les contacts auxiliaires (au repos) pendant le processus d'alarme.

Mode essai

Pour activer ce mode il est nécessaire de basculer l'interrupteur 4 sur ON.

Ce mode permet de visualiser l'ouverture des boucles sur le tableau sans lancer le processus d'alarme. Les contacts d'alarme et auxiliaires restent dans la position de repos.

⁽¹⁾ fonction disponible uniquement au niveau 2.

⁽²⁾ fonction obligatoire depuis la norme NF C48-150 de novembre 2014.

8. Configuration de la temporisation



10. Mode essai

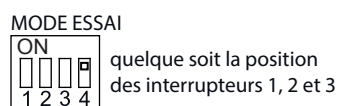

9. Position des contacts Auxiliaires et d'alarme

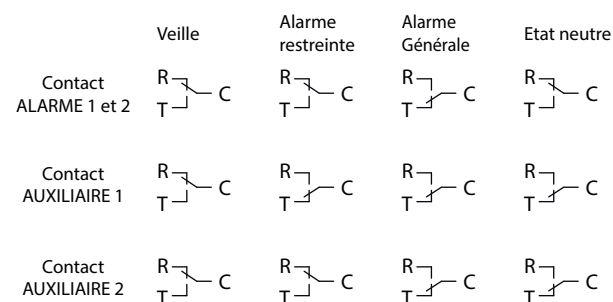

11. Schéma synoptique

Caractéristiques des contacts et des tableaux de synthèses en première page du document.

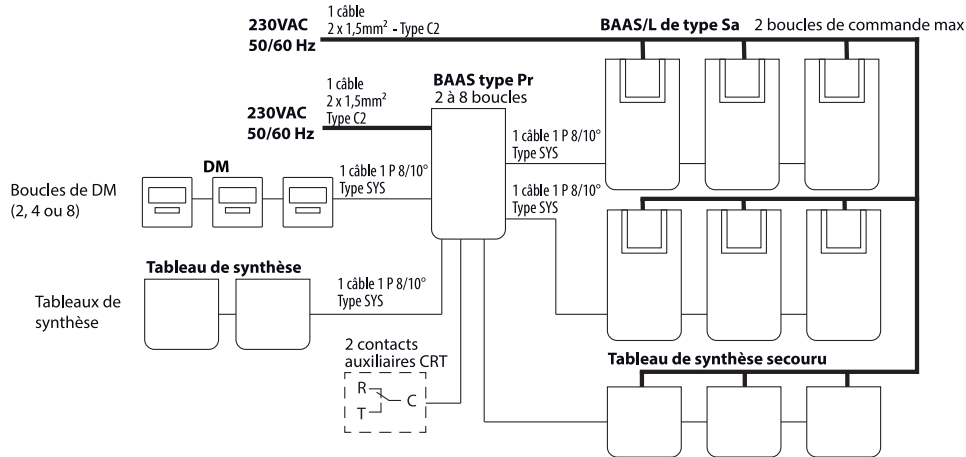

12. Raccordement

Retirer les vis situées sous le produit, puis retirer le capot inférieur pour accéder aux borniers.

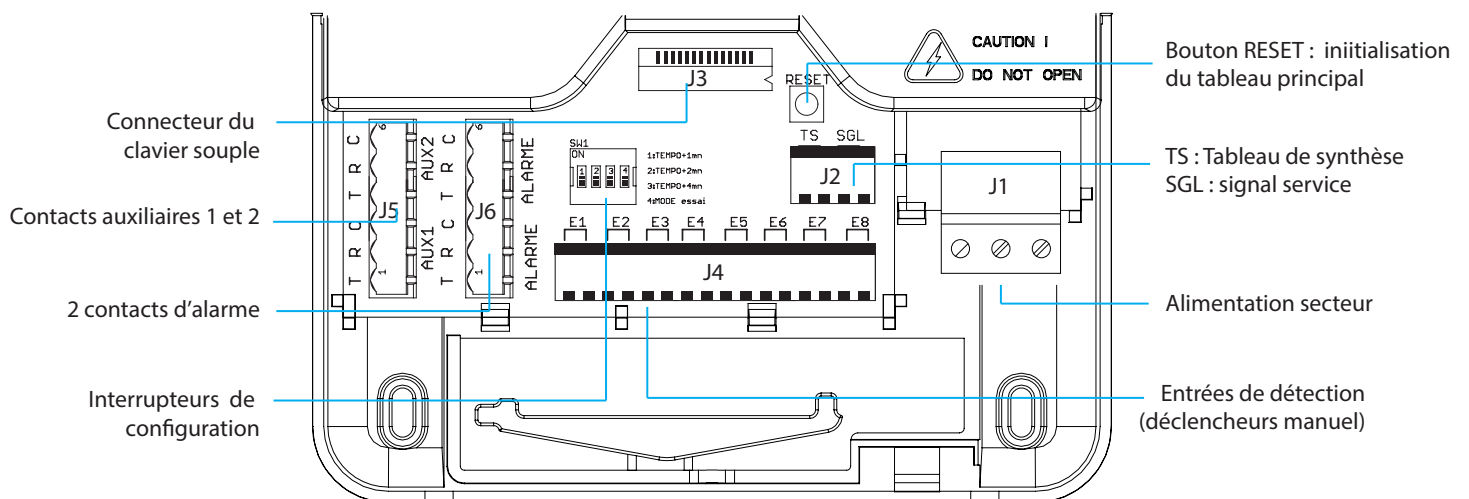

13. Raccordement de la batterie

Raccorder la batterie à la carte électronique principale comme illustré par le repère B au paragraphe 6.

14. Raccordement des déclencheurs manuels

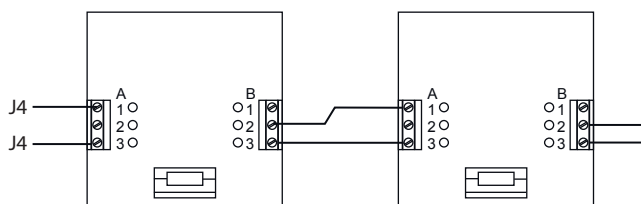

Référence : 4710R1 ou 4710R1C

15. Raccordement du bouton signal service

L'entrée signal service SGL peut être utilisée pour émettre un signal sonore continu de 8 s sur l'ensemble des BAAS/L.

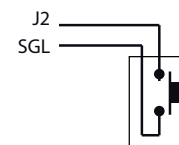

Le bouton ou autre contact ne doivent pas rester en permanence en position fermé

16. Raccordement des tableaux de synthèse

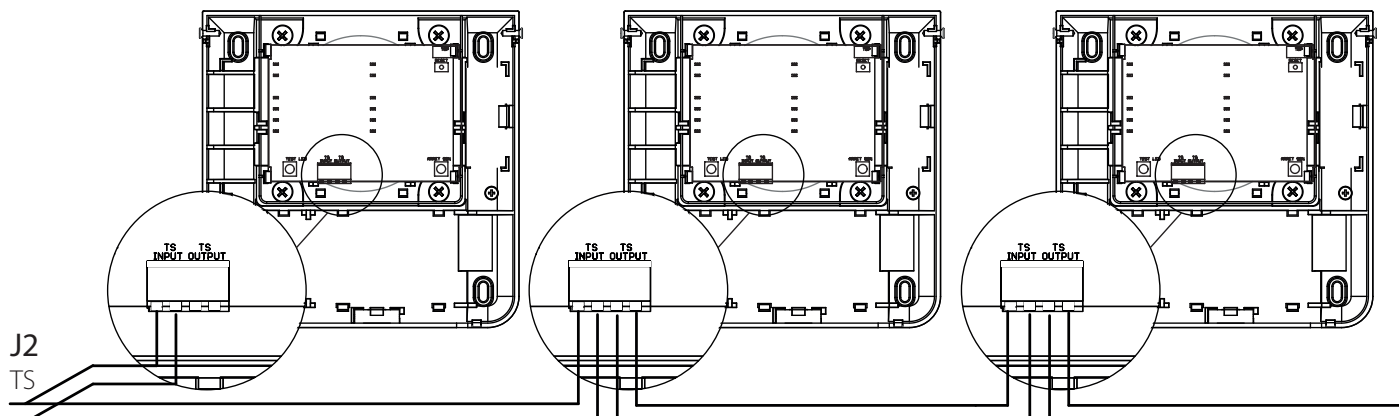

il n'y a pas de polarité.

Il est possible d'avoir plusieurs départs depuis le BAAS Pr ou de raccorder les TS les uns à la suite des autres.

Référence : TT2b-TS (alimenté par le BUS) ou TT2b-TSS (doit être alimenté sur secteur), le nombre maximum est défini en première page.

17. Raccordement des BAAS/L

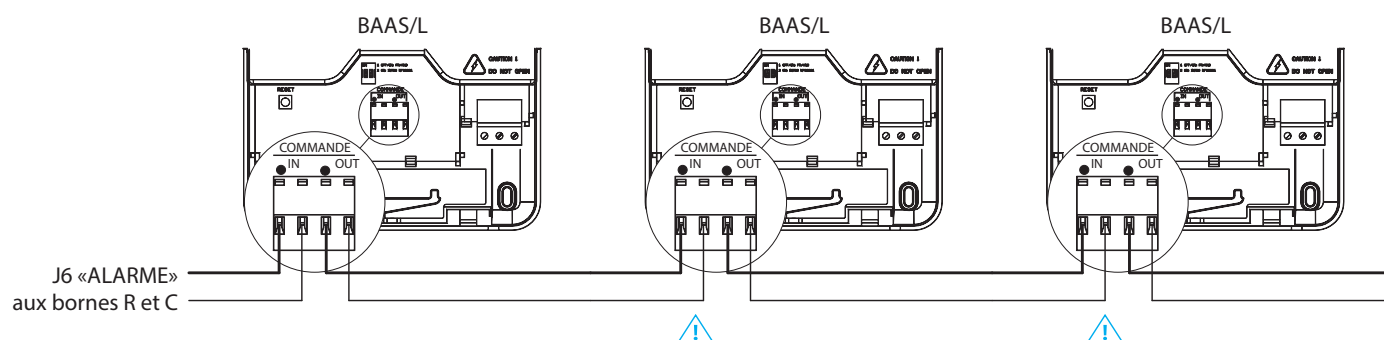

Référence : TT2-Sa(L) ; TT2-ME(L) ; TT2L

 Ne pas inverser les polarités (croiser les câbles) lors des raccordements entre les BAAS/L.
Les dispositifs deviendraient inopérants.

BAAS de Type 2b Pr

CONSIGNES D'EXPLOITATION SIMPLIFIE

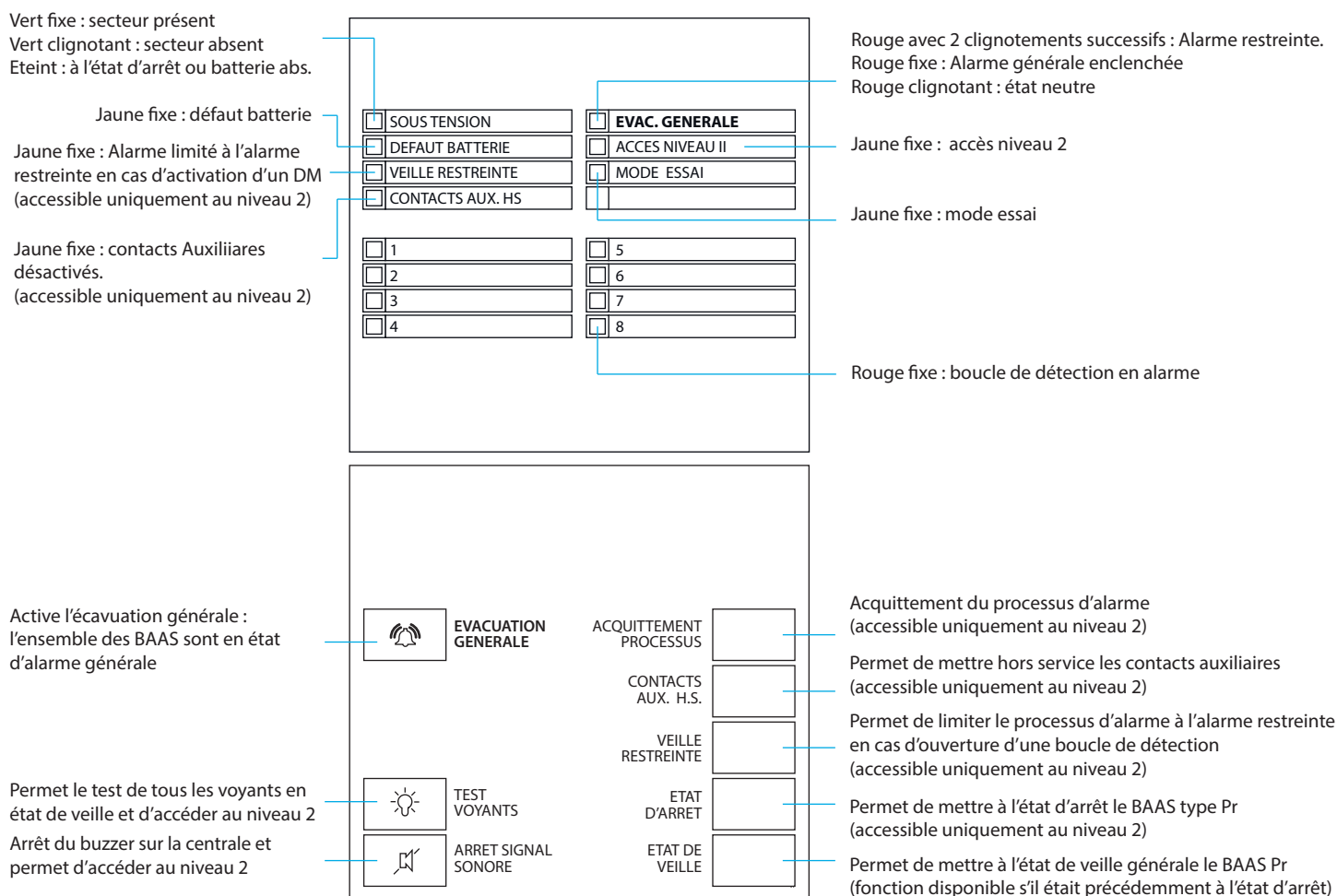

Accès niveau 2 (ou sortir du niveau 2)

Maintenir le bouton TEST VOYANTS enfoncé puis le bouton ARRET SIGNAL SONORE. Ensuite, relâcher le bouton TEST VOYANTS puis le bouton ARRET SIGNAL SONORE.

L'accès au niveau 2 est disponible à tous moments sauf pendant l'état d'alarme générale.

Le tableau repasse automatiquement au niveau 1 après 30 minutes.

Arrêt signal sonore

Il est possible d'interrompre le signal sonore en appuyant sur le bouton ARRET SIGNAL SONORE.

En présence de FEU

- Déclencher le DM le plus proche de vous ou appuyer sur le bouton EVACUATION GENERALE du tableau principal dans le cas où la veille restreinte est active.
- L'alarme générale est déclenchée pour 5 minutes. Le voyant EVAC. GENERALE est allumé fixe et les BAAS/L sont en état d'alarme. Il est impossible d'interrompre son processus pendant cet état.
- Appliquer les consignes d'évacuation du bâtiment.

En l'absence de FEU

- Réarmer le ou les DM qui sont en état d'alarme si besoin.
- Accéder au niveau 2.
- Appuyer sur le bouton ACQUITTEMENT PROCESSUS.
- Sortir du niveau 2 ou attendre 30 min.